

Indoor Antenna / Antena Interior

Ref. 130381

INNOVA BOSSMIX



ES Important safety instructions

General installation conditions

- Before handling or connecting the equipment, please read this manual.
- Do not open the antenna without disconnecting it from the power supply.
- The equipment must not come into contact with water or even be splashed by liquids. Do not place containers with water on or near the equipment if it is not adequately protected.
- Do not place the equipment near sources of heat or in excessively moisture conditions.
- Do not place naked flames, such as lighted candles on or near the product.
- Do not place the equipment where it may be affected by strong vibrations or knocks.
- Clean only with a dry cloth.
- Only use attachments /accessories specified by the manufacturer.
- Ambient temperature should not be higher than 45°C.

How to use the equipment safely

- The antenna can be powered either through the micro-USB socket or through the female F connector.
- If any liquid or object falls inside the AC adapter, please contact a specialized technician.

ES Importantes instrucciones de seguridad



Condiciones generales de instalación

- Antes de manipular o conectar el equipo leer este manual.
- No quitar la tapa del equipo sin desconectarlo de la alimentación.
- El equipo no debe ser expuesto a caídas o salpicaduras de agua. No situar objetos o recipientes llenos de agua sobre o cerca del aparato si no se tiene la suficiente protección.
- No situar el equipo cerca de fuentes de calor o en ambientes de humedad elevada.
- No situar sobre el aparato fuentes de llama desnuda, tales como velas encendidas.
- No situar el equipo donde pueda estar sometido a fuertes vibraciones o sacudidas.
- Limpie la unidad sólo con un paño seco.
- Utilice solamente los aditamentos / accesorios especificados por el fabricante.
- La temperatura ambiente no debe superar los 45°C.

Operación segura del equipo

- La antena puede ser alimentada por el conector micro-USB o mediante el conector F hembra.
- Si algún líquido u objeto se cayera dentro del equipo, por favor recurra al servicio técnico especializado.

Description of the symbols / Descripción de simbología

	- Only indoor use. - Equipo diseñado para uso en interiores.
	- The present product can not be treated as normal household waste, it must be delivered to the corresponding collection point for waste electrical and electronic equipment (WEEE). - El presente producto no puede ser tratado como residuo doméstico normal, sino que debe entregarse en el correspondiente punto de recogida de residuos de aparatos eléctricos y electrónicos (RAEE).
	- This symbol indicates that the equipment complies with the requirements of CE mark. - Este símbolo indica que el equipo cumple los requerimientos del marcado CE.

Introduction

Intelligent omnidirectional indoor antenna for DTT that does not need to be oriented. With BOSS-Tech, an intelligent system to automatically tune the best TV broadcast signal. Developed with TForce, an innovative technology to higher gain, very stable reception and better coverage area. Multiple powering possibilities: USB source, TV USB port (5V) or RF output (from the DVB receiver). In areas of good coverage, the antenna can also operate in passive mode (without power). Both VHF (telescopic elements extended included) and UHF band reception.

Introducción

Antena inteligente especialmente diseñada para la recepción omnidireccional de Televisión Digital Terrestre en interiores. Su tecnología BOSS-Tech la convierte en inteligente, de forma que la antena se ajusta automáticamente para dar siempre el mejor nivel de salida. Desarrollada con la innovadora tecnología TForce, presenta una mayor ganancia, además de una recepción muy estable y con mejor área de cobertura. El modo inteligente se activa alimentando la antena (ver opciones). Si el nivel de señal recibido en la zona es suficiente, la antena puede ser utilizada en modo pasivo (sin alimentar). Recepción mixta de la banda VHF (incluye antenas extensibles) y UHF.

Description of connections / Descripción de conexiones



LED

ACTIVE MODE







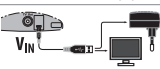
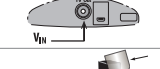

OPTION A (USB)
USB powering (5V \equiv)

OPTION B (COAX)
TV output + powering from receiver (12V \equiv)

Mode	LED	Powering
Active	ON	5V \equiv or 12V \equiv
Passive	OFF	0V

Technical specifications / Características técnicas

Ref.		130381		
←---MHz---→	MHz	54 ... 88	174 ... 230	470 ... 694
G> (1)	dBi	15	26	27
N.F.	dB	3	3	3
 Local (USB)	V _{DC} mA	5 60		
 Rem (Coax)	V _{DC} mA	12 60		
		IP20		
	lb / g	0.77 / 350		
	in mm	8.46×4.02×4.13 215×102×105		8.46×15.94×4.13 215×405×10 

(1) - Only with gain automatic regulation in intelligent mode (the antenna must be powered).

-Autorregulación de la ganancia en modo inteligente (antena alimentada). No se aplica en modo pasivo.

Content / Contenido

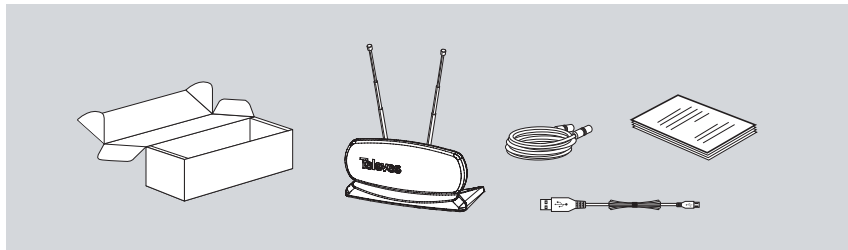

VHF signal adjust / Ajuste señal VHF

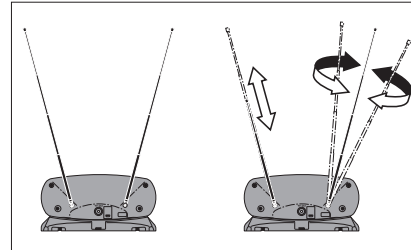

Options to powering the antenna / Opciones para alimentar la antena

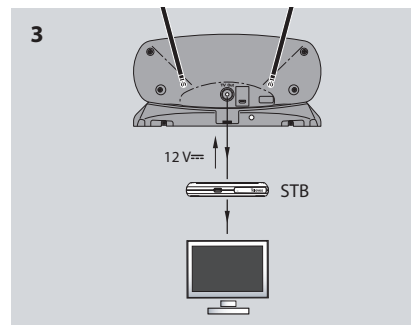
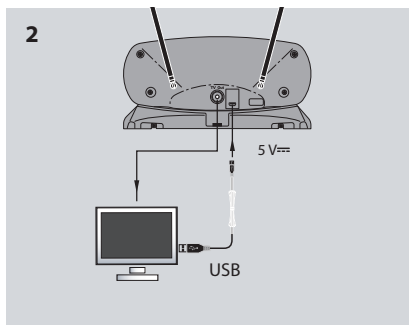
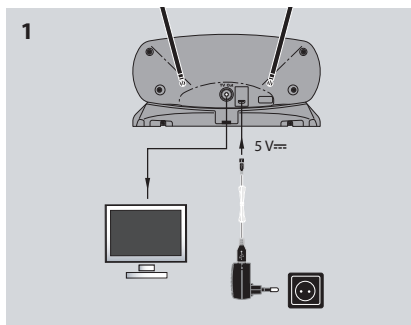

Limited Warranty

Televes S.A. warrants this product against any defects in materials or workmanship within 90 (ninety) days from the date of purchase. No warranty claim will be honored unless at the time the claim is made, you present proof of purchase to an authorized Televes dealer (if unknown, please contact Televes USA LLC, 1385 S Colorado Blvd, Suite A-108 Denver, CO 80222 (USA) - Tel: (720) 379-3748.

Televes (at its sole discretion) will either repair or replace the defective product at no charge. This warranty covers parts, but does not cover any costs incurred in removal, shipping or reinstallation of the product. This limited warranty does not apply if the product is damaged, deteriorates, malfunctions or fails from misuse, improper installation, abuse, neglect, accident, tampering, modification of the product as originally manufactured by Televes, usage not in accordance with product instructions or acts of nature such as damage caused by wind, lightning, ice or corrosive environments such as salt spray and acid rain.

The 90 day warranty is provided on the condition that the equipment is properly delivered with all handling and freight charges prepaid to your Televes dealer for return to our factory for repair or replacement. Televes will arrange for the replacement or repair and return without charge the product which failed due to defective material or workmanship.

Televes will not assume any liabilities for any other warranties, express or implied, made by any other person.

All other warranties whether express, implied or statutory including warranties of fitness for a particular purpose and merchantability are limited to the 90-day period of this warranty.

The foregoing shall be the sole and exclusive remedy of any person, whether in contract, tort or otherwise, and Televes shall not be liable for incidental or consequential damage or commercial loss, or from any other loss or damage except as set forth above.

Some states do not allow limitations on how long an implied warranty lasts, or the exclusion of limitation of incidental or consequential damages, so the above limitations or exclusions may not apply to you.

This warranty gives you specific legal rights and you may also have other rights which vary from state to state.

Televes and DINOVA are registered trademarks of Televes S.A. All trademarks are property of their respective owners.

Garantía Limitada

Televes S.A. garantiza que este producto está libre de cualquier defecto en los materiales o fabricación del mismo durante 90 (noventa) días a partir de la fecha de compra. No se aceptarán reclamaciones salvo que en el momento de producirse se presente prueba de compra a un distribuidor autorizado de Televes S.A. (si lo desconoce, por favor contacte con Televes USA LLC, 1385 S Colorado Blvd, Suite A-108 Denver, CO 80222 (USA) - Tel: (720) 379-3748).

Televes S.A. (a su discreción) reparará o reemplazará el producto defectuoso sin costo. Esta garantía cubre las piezas, pero no cubre los costos relacionados con el desmontaje, envío o reinstalación del producto. Esta garantía limitada no es aplicable si el producto está dañado, deteriorado o falla debido a un mal uso, instalación inadecuada, abuso, negligencia, accidente, alteración, modificación del producto originalmente fabricado por Televes S.A., uso no acorde con las instrucciones del producto o actos de la naturaleza tales como el daño causado por el viento, relámpagos, hielo o ambientes corrosivos tales como la sal o lluvia ácida.

La garantía de 90 días se otorga bajo condición que el equipo sea entregado en forma adecuada a su distribuidor autorizado de Televes S.A. con gastos de envío prepagados para su devolución a fábrica para su reparación o reemplazo. Un distribuidor autorizado de Televes S.A. se encargará de la sustitución o reparación y devolución sin costo del producto que haya fallado debido a material o mano de obra defectuosos.

Televes S.A. no asumirá responsabilidad alguna por cualquier otra garantía, expresa o implícita, realizada por cualquier persona.

Todas las otras garantías, independientemente de si son expresas, implícitas o establecidas por la ley, incluyendo las garantías acerca de su idoneidad para un propósito en específico y su comercialización están limitadas al período de 90 días de esta garantía.

Lo anterior será la única reparación exclusiva para cualquier persona, sea a través de contrato, responsabilidad extra contractual o de naturaleza distinta, y Televes S.A. no será responsable por daños fortuitos o consecuentes ni pérdida comercial, o cualquier otra pérdida o daño excepto los establecidos con anterioridad.

Algunos estados no permiten limitaciones respecto a la duración de una garantía implícita, o la exclusión de limitaciones por daños fortuitos o consecuentes, así que podría ser que las limitaciones o exclusiones mencionadas anteriormente no sean aplicables en su caso.

Esta garantía establece sus derechos legales específicos y usted podría también tener otros derechos que variarán de estado a estado.

Televes y DINOVA son marcas registradas de Televes S.A. Todas las marcas son propiedad de sus respectivos propietarios.

DECLARACIÓN DE CONFORMIDAD ■ DECLARATION OF CONFORMITY ■ DECLARAÇÃO DE CONFORMIDADE ■ DECLARATION OF CONFORMITE ■ DICHIARAZIONE DI CONFORMITÀ ■ DEKLARACJA ZGODNOŚCI ■ KONFORMITÄTSERKLÄRUNG ■ ΠΙΣΤΟΠΟΙΗΤΙΚΟ ΣΥΜΜΟΡΦΩΣΗΣ ■ FÖRSÄKRAN OM ÖVERENSSTÄMMELSE ■ ДЕКЛАРАЦИЯ СООТВЕТСТВИЯ ▶ <https://doc.televes.com>

Televes USA LLC. 1385 S Colorado Blvd, Suite A-108 Denver, CO 80222 (USA) televes.usa@televes.com www.televes.com

